

TORDJMAN
Metal.

Depuis 1984

SERRURES
MUEL

Depuis 1896

SERRURES
REELAX

Depuis 1957

Portes blindées
&
Serrures

DES GROS MOYENS

pour présenter nos portes

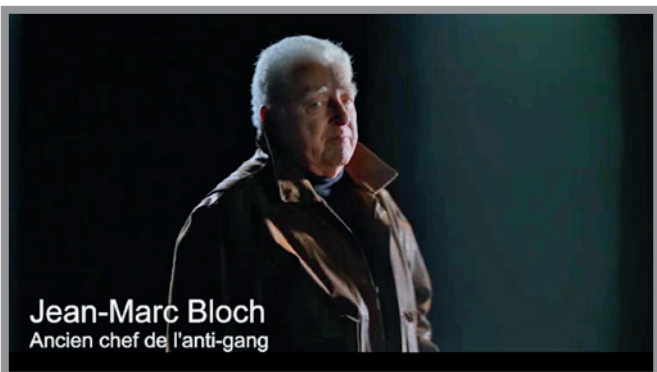

Le Making Of du tournage du spot TV

Tordjman Métal Group est une société familiale créée et présidée par Norbert Tordjman.

Le groupe comprend 4 métiers :

les portes blindées TORDJMAN Métal, les serrures MUEL et REELAX, une division « Mécanique de Précision » ainsi que les stores extérieurs et pergolas MATEST.

Tous nos produits sont fabriqués sur 7 sites en France dans 34000 m² d'usines ultra modernes.

Tordjman Métal est exclusivement industriel, la pose des produits est réalisée par des installateurs professionnels indépendants qui sont donc ses seuls clients. L'histoire a démarré en 1984, quand Norbert Tordjman a décidé de fabriquer ses propres portes blindées, insatisfait des produits proposés par ses fournisseurs.

Cette activité industrielle a connu un rapide développement : il a arrêté son activité d'installateur et a fait construire une usine clés en main à Bobigny, bientôt suivie par une seconde à Fresnes. Puis il a racheté les serrures RÉEL en 1998 pour maîtriser totalement la qualité de ses portes blindées.

Il les rebaptise REELAX et les installe dans une usine ultra moderne à Romainville, considérablement agrandie en 2012 pour y intégrer la production des serrures MUEL.

A partir de 2010, la croissance s'accélère :

- en 2011, il achète les serrures MUEL, un des grands noms de la serrure créé en 1896
- en 2012, il fait construire une usine ultra moderne TORDJMAN Métal à Saint-Priest (69)
- en 2013, il acquiert les stores MATEST, créés en 1969; il en double l'usine principale en 2014, et restructure l'usine de fonderie aluminium de Menton
- en 2018, le site historique de Bobigny a connu un agrandissement spectaculaire avec la construction d'une nouvelle usine complémentaire de 5800 m²
- en 2018, acquisition en juillet de la société alpha Concept Pergolas
- en 2019, la division pergolas bioclimatiques de Matest Stores s'installe dans une usine ultra-moderne à Bobigny (93)

TORDJMAN Métal Group ne fabrique que des produits sur mesure, que ce soit en stores, pergolas, serrures ou en portes blindées. Il s'est développé grâce à trois principes de base qui sont appliqués partout dans le groupe : **l'excellence des produits, le choix et le service.**

Excellence des produits : la plus longue garantie du marché, conformité aux normes les plus exigeantes, taux de SAV ultra faible (<1%).

Choix : une des plus larges gammes du marché de stores extérieurs, pergolas, serrures et portes blindées, le plus large choix de couleurs du marché, et de nombreuses options.

Service, des délais de fabrication incroyables : 24 heures pour une serrure, une porte blindée, un store banne ou une pergola sur mesure.

• Serrure connectée	pages	2 à 5
• Blindages de portes	pages	6 à 7
• Portes blindées tout métal	pages	8 à 14
• Portes de caves et techniques	page	15
• Portes avec oculus à vitrer	page	16
• Moulures décoratives	page	17

DES MOYENS COLOSSAUX pour les fabriquer

Door Keeper



somfy®

Adaptée avec une précision
exceptionnelle aux portes
blindées TORDJMAN Métal et
aux serrures MUEL & REELAX

TORDJMAN
Métal

Certification **A2P 1* @**
serrures connectées



Modèle déposé
TORDJMAN Métal
(support technique
et poignée)

SERRURES
**MUEL &
REELAX**
les marques de
TORDJMAN Métal

Déverrouiller avec le smartphone



ou avec un code



ou avec un badge

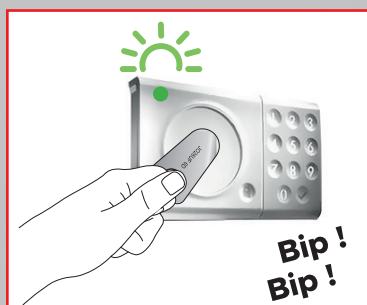

ou avec la clé



Depuis l'application...

Contrôlez les allées et venues des personnes autorisées

La fermeture intuitive, robuste et silencieuse.

- Technologie IntelliTAG® : détecte les vibrations d'une tentative d'intrusion avant l'effraction.
- Alerte en cas de porte oubliée ouverte (détecteur de fermeture)¹.
- Quelques secondes suffisent pour verrouiller ou déverrouiller la porte.
- Ouverture / fermeture silencieuse (mode "Discret").
- Verrouillage automatique quand vous quittez votre domicile (Leave'n'Lock).
- Batterie amovible, rechargeable via USB-C (autonomie 12 mois).
- Fonctionne même en cas de coupure d'électricité ou d'internet.

Gérez et partagez les accès de votre domicile ou de vos locaux en toute simplicité avec l'application

Vous pourrez ouvrir et fermer votre porte en toute simplicité grâce à votre smartphone, un badge, un code... ou tout simplement vos clés !

Egalement, verrouillez et déverrouillez la porte à distance depuis un smartphone, gérez les allées-venues de la femme de ménage ou de la baby-sitter en créant des accès permanents ou temporaires. Depuis l'application, générez un code provisoire à distance pour votre famille, vos locataires, votre cousin qui passe à l'improviste ou la personne chargée de nourrir votre animal pendant votre absence.

Plus de sécurité

Détection avant intrusion. Door Keeper utilise le WiFi de la maison pour vous prévenir en cas de tentative d'intrusion grâce à la technologie IntelliTAG™. Si la serrure détecte une vibration anormale, vous recevez immédiatement une alerte sur votre smartphone.

Plus de sérénité

Contrôlez et verrouillez votre porte à distance¹.

Au bureau ou en vacances, vérifiez à tout moment que votre porte est bien fermée¹ depuis l'application Somfy Keys

Plus de simplicité

Recevez des notifications en temps réel.

Quand vous n'êtes pas chez vous, une notification vous prévient du retour des enfants à la maison.



Et avec l'option Indoor Camera, gardez un œil dans votre entrée lorsque vous créez un code temporaire

WiFi indispensable. Caméra à poser, support mural en option

1. Sauf si capteurs inopérants après vérification des capteurs

Programmation uniquement avec le smartphone de l'utilisateur

INSTALLATION

Si c'est une porte TORDJMAN Métal avec serrure en applique :

Barillet et plaque poignée sont montés en usine.

Si c'est une porte TORDJMAN Métal avec serrure intégrée :

1/ Mettre en place le barillet à roue dentée en suivant la notice serrure pour l'emplacement précis de la roue dentée

2/ Mettre en place la plaque poignée et la fixer en rappel de la poignée extérieure comme ci-dessous

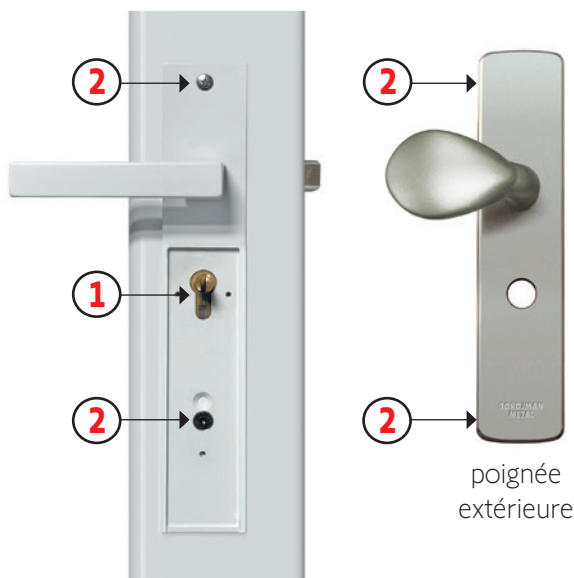

3/ Fixez la plaque métallique dans la poignée à l'aide des 3 vis fournies

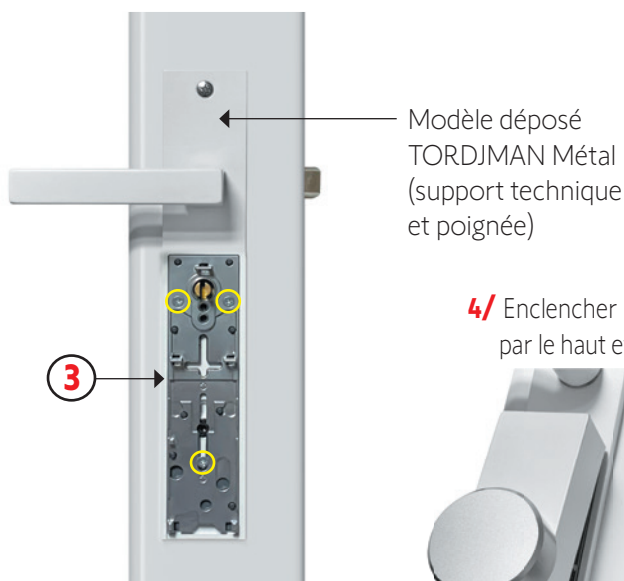

Modèle déposé TORDJMAN Métal (support technique et poignée)

4/ Enclencher le coffre par le haut et clipsez-le



MISE EN SERVICE

Mise en place de la batterie

La mise en place de la batterie doit **TOUJOURS** être effectuée **porte fermée et déverrouillée** pour assurer le bon fonctionnement des capteurs.

A la première utilisation, la LED clignote lentement en vert.



Le mode Réglages n'est accessible que pendant 30 secondes après l'insertion de la batterie.

Clignotement blanc de la LED : indique que les fins de courses sont déjà définies.

Réglage de fin de course de la position verrouillée

Retirez la clé du cylindre à l'extérieur

Accès au mode Réglages



Appuyez 3 secondes sur le bouton central
La LED clignote rapidement en vert durant le réglage des fins de courses.

Assurez-vous que la porte est bien fermée avant de verrouiller pour régler la fin de course.

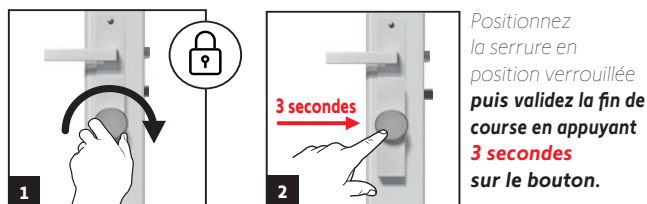

Positionnez la serrure en position verrouillée puis validez la fin de course en appuyant 3 secondes sur le bouton.

Réglage moteur en position déverrouillée

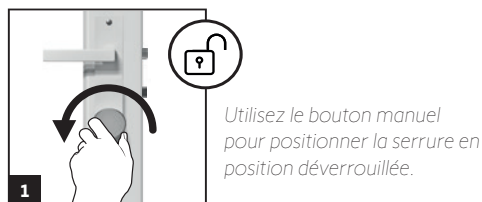

Utilisez le bouton manuel pour positionner la serrure en position déverrouillée.

Selon la configuration de la porte, choisissez une des 2 options ci-dessous :



Avec béquille extérieure

Le moteur ne fait que déverrouiller la porte, l'ouverture se fait avec la béquille.
Appuyez 3 secondes **et relâchez** après le premier Bip.



Sans béquille extérieure avec ou sans tirage

Le moteur déverrouille et ouvre la porte en rétractant le pêne demi-tour durant 3 secondes.
Appuyez 5 secondes **et relâchez** après le second Bip.

Vérification automatique des butées



Le moteur effectue plusieurs cycles afin de confirmer les réglages. Une LED blanche indique le succès de la procédure.

En cas d'échec, recommencez au chapitre **MISE EN SERVICE**

VÉRIFICATION DES CAPTEURS

Scannez pour voir la vidéo :



Lancez le diagnostic

! Le diagnostic des capteurs doit **TOUJOURS** être effectué **porte fermée et déverrouillée**

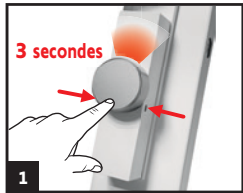

Recouvrez les 2 capteurs latéraux avec votre pouce et votre index et avec l'autre main appuyez 3 secondes sur le bouton central et maintenez les capteurs masqués jusqu'à ce que la LED soit rouge. Le diagnostic est lancé une fois que la LED est rouge.

Vérification des capteurs



Ouvrez la porte
la LED s'allume en vert

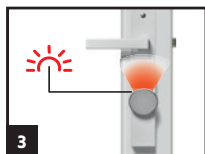

Fermez la porte
la LED s'allume en rouge

Si les couleurs de la LED ne sont pas cohérentes avec l'état de la porte, veuillez désactiver les capteurs.

Désactivation des capteurs de porte

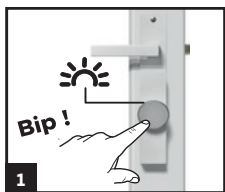

Faites un appui court sur le bouton central. La LED clignote. Sinon recommencez la procédure.



Patientez 10 secondes après le dernier appui. Le diagnostic est fini.

! ATTENTION : quand un mur est trop près du capteur, dans certains cas les capteurs ne sont pas opérationnels. La serrure conserve l'essentiel de ses fonctions y compris le détecteur de choc à l'exception du retour d'information confirmant que la porte est ouverte, fermée ou verrouillée comme dans le cas d'une serrure traditionnelle. Dans ce cas cette fonction doit IMPÉRATIVEMENT être désactivée.

Les capteurs de porte seront automatiquement re-activés après un RESET ou une recalibration des butées de fin de course.

idéal 200 mm mini

APPAIRAGE ACCESSOIRES

Ajout du lecteur de badge avec clavier

! Insérez les piles dans le lecteur de badge avec clavier avant de commencer.

Appuyez 3 secondes sur le bouton central pour accéder au mode Appairage (permet de connecter le clavier à la serrure). La LED clignote lentement en blanc.

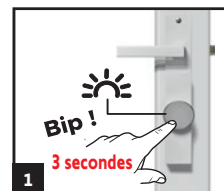

Si pour une raison quelconque à cette étape vous aviez retiré la batterie, le mode Appairage ne serait accessible qu'au bout de 30 secondes après la ré-insertion de la batterie.



Appuyez 3 secondes sur le bouton Cadenas du Lecteur de Badge pour connecter le clavier à la serrure. La LED clignote en vert.

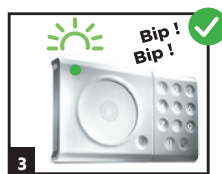

L'appairage du Lecteur de Badge est confirmé par 2 bips et une LED verte.

Ajout d'un badge et / ou d'un code



Appuyez 3 secondes sur le bouton central pour accéder au mode Appairage. La LED clignote lentement en blanc.

A- Ajout d'un badge

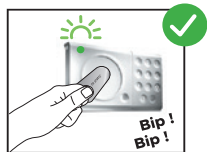

Présentez le badge, le bracelet ou la carte magnétique devant le Lecteur et attendez les 2 bips de confirmation de l'appairage. Pour ajouter un autre badge, répétez l'opération.

B- Ajout d'un code



Entrez un code à 5 chiffres et validez (le premier chiffre ne peut pas être le zéro). Le lecteur confirmera l'appairage par 2 bips. Pour entrer un autre code, répétez l'opération.

Pour attribuer nominativement un code ou un badge programmé ci-dessus ou l'annuler, utilisez exclusivement l'application.

A2P Pour répondre aux exigences NF&A2P, le nombre maximal de codes ne doit pas dépasser 9, mais un même code peut être attribué à plusieurs utilisateurs. Supprimez les codes temporaires au fur et à mesure sur l'application.

INFORMATIONS COMPLÉMENTAIRES

Comment retirer la batterie

Autonomie environ 1 an avec une alerte sur l'application. Recharge en une nuit à l'aide du câble USB-C fourni.



Sous la serrure, tirez la languette vers la gauche pour retirer la batterie.

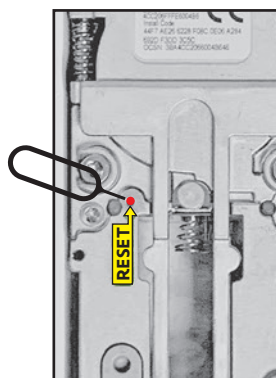

Comment réinitialiser le produit

- 1/ Retirez la batterie et décrochez le coffre.
- 2/ Réinsérez la batterie.
- 3/ Appuyez 3 secondes sur la touche Reset qui se situe à l'envers du produit à l'aide de la clé fournie jusqu'à entendre 2 bips.

La led verte clignote.

- 4/ Remettez le produit en service en reprenant à partir du réglage de fin de course.

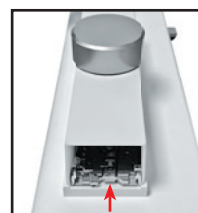

Poussez la languette pour libérer le coffre



puis soulevez le coffre par le bas (remettre par le haut)

RMETIC Copro

Conserve la porte bois d'origine



Détails pages 2 à 5

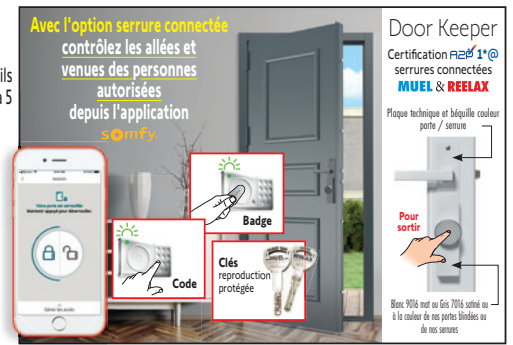

SERRURE CONNECTÉE A2P 1* avec Door Keeper (2) A2P BP3 devient BP1

A2P BP1
avec serrure A2P
BP1 = cambrioleur occasionnel
Serrure connectée en option

4^{ème} point ou 3 points haut et bas ou 5^{ème} point ou 6^{ème} point ou 7^{ème} point

A2P BP3
avec serrure A2P***
BP3 = cambrioleur chevronné
Résistance maximale à l'effraction certifiée
Serrure connectée en option

5 points haut et bas ou 7 points haut et bas

Serrure en applique
Sous le capot... une mécanique aux performances exceptionnelles avec au cœur de la serrure, des délateurs bloquant le mécanisme en cas d'attaque massive

Protecteur 3 étoiles

Protecteur acier trempé
Pastille anti-perçage et sur les 3 étoiles, insert en carbure de tungstène

Garniture mixte pour l'extérieur permettent porte cloquée :

- la fonction béquille mobile
- la fonction béquille fixe et l'obligation d'utiliser la clé

si béquille extérieure, la serrure doit être prévue avec une pièce spécifique

Entrebaillleur en option

1 vantail ou 2 vantaux

Le bâti est conçu pour des joints parfaitement intégrés

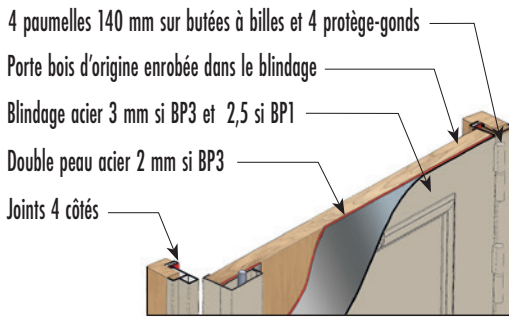

Bâti pour pose en rénovation
prévu pour s'emboîter et être vissé parfaitement dans le bâti existant

Bâti pour pose entre maçonnerie
prévu pour être vissé entre murs ou scelé avec l'option pattes de scellement

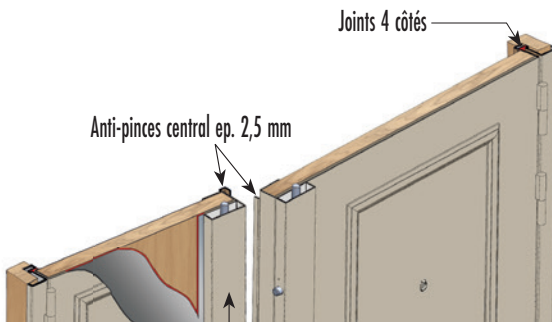

RMETIC Copro
2 vantaux également
A2P BP1 et BP3

Semi-fixe : le 2ème vantail se manœuvre avec la clé de la serrure



Peinture époxy cuite au four à 200° - Nuancier TORDJMAN Métal et toute autre couleur sur demande
Pour des portes exposées à l'extérieur : sablage polyzinc contre la corrosion en option⁽¹⁾ - y compris en version Bi-Color

Les options

Uniquement RMETIC Copro : Version Bi-Color - finition différente pour l'extérieur du blindage copro

- Habillage aluminium dans une autre couleur que celle de l'intérieur, **90 couleurs de notre nuancier**
- Habillage aluminium plastifié avec l'un de nos 5 tons bois ci-dessous, possible uniquement pour l'extérieur



• **Moulures déco** - 14 versions possibles - Système breveté



2 profils au choix par côté



Si **Bi-Color** ton bois choisissez la couleur époxy la plus proche

• **Microviser**

grand angle



• **Barillet débrayable**

ouverture possible de l'extérieur avec une clé introduite du côté intérieur

• **Barillet à bouton**

remplace la clé côté intérieur de la porte



• **Serrure avec clés personnel de service et clés propriétaire** (blocage service)

• **Option électronique pour la serrure**
• **Gâche électrique, etc.**



Toutes nos serrures sont équipées de cylindres avec le nouveau pignon d'entraînement codé, ovale et à 12 dents (2 brevets, 2033)

Ce système confère en plus à nos serrures une douceur d'utilisation extrême

Doubles de clés de nous fabricant à vous l'utilisateur

Clés avec reproduction protégée, carte de propriété et procédure des doubles de clés sont fournis dans un sachet sécurisé à n'ouvrir qu'en présence de l'utilisateur



(1) Bloc contre non prévu pour le débiteur et dans tous cas, aucune garantie en cas de dégradation par l'humidité, même avec l'option collage polyuréthane.

RectoVerso Copro

Conserve la porte bois d'origine



Détails pages 2 à 5

Avec l'option serrure connectée contrôlez les allées et venues des personnes autorisées depuis l'application **Qemfy**.

Door Keeper
Certification A2P 1*@ serrures connectées **MUEL & REELAX**
Plaque technique et béquille couleur porte / serrure

Blanc 9016 mat ou Gris 7016 satiné ou à la couleur de nos portes blindées ou de nos serrures

SERRURE CONNECTÉE A2P 1*@ avec Door Keeper (2) A2P BP3 devient BP1

A2P BPI
avec serrure A2P
BPI = cambrioleur occasionnel
Serrure connectée en option

4^{ème} point
3 ou 5 points
5^{ème} point

OU

3 points haut et bas

OU

4^{ème} point
5 ou 7 points
7^{ème} point

A2P BP3
avec serrure A2P***
BP3 = cambrioleur chevronné
Résistance maximale à l'effraction certifiée
Serrure connectée en option

5 points haut et bas

OU

7 points haut et bas

Serrure en applique
Sous le capot... une mécanique aux performances exceptionnelles avec au cœur de la serrure, des délateurs bloquant le mécanisme en cas d'attaque massive

Protecteur acier trempé
Pastille anti-perçage et sur les 3 étoiles, insert en carbure de tungstène

Protecteur 3 étoiles

Garniture mixte pour l'extérieur permettent porte claquée :
- la fonction béquille mobile
- la fonction béquille fixe et l'obligation d'utiliser la clé

si béquille extérieure, la serrure doit être prévue avec une pièce spécifique

Entrebaillleur en option
1 vantaux 2 vantaux

Le bâti est conçu pour intégrer des anti-pinces (joints adhésifs)

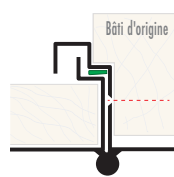
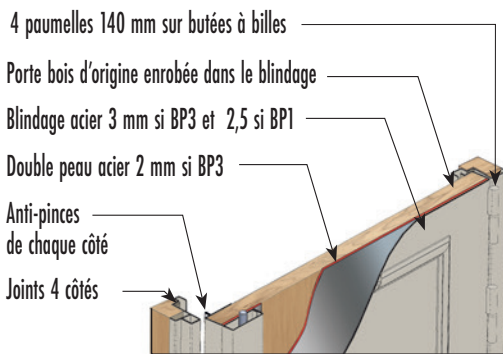

Bâti pour pose en rénovation prévu pour s'emboîter et être vissé parfaitement dans le bâti existant

Pose entre maçonnerie ou en scellement voir RMETIC Copro

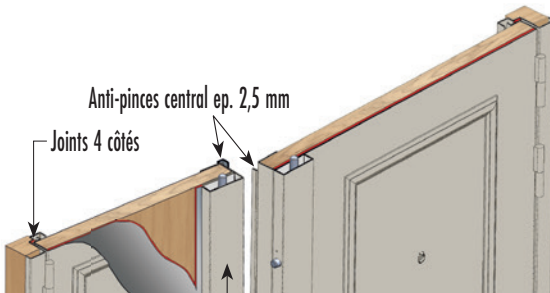

RectoVerso Copro
2 vantaux également
A2P BPI et BP3

Semi-fixe : le 2^{ème} vantaux se manœuvre avec la clé de la serrure



Peinture époxy cuite au four à 200° - Nuancier TORDJMAN Métal et toute autre couleur sur demande
Pour des portes exposées à l'extérieur : sablage polyzinc contre la corrosion en option⁽¹⁾ - y compris en version Bi-Color

Les options

Uniquement RectoVerso Copro : Version Bi-Color - finition différente pour l'extérieur du blindage copro

- Habillage aluminium dans une autre couleur que celle de l'intérieur, **90 couleurs de notre nuancier**
- Habillage aluminium plastifié avec l'un de nos 5 tons bois ci-dessous, possible uniquement pour l'extérieur



Moulures déco - 14 versions possibles - Système breveté



2 profils au choix par côté



Si **Bi-Color** ton bois choisissez la couleur époxy la plus proche

Microviser
grand angle



Barillet débrayable
ouverture possible de l'extérieur avec une clé introduite du côté intérieur

Barillet à bouton
remplace la clé côté intérieur de la porte



Serrure avec clés personnel de service et clés propriétaire (blocage service)

Option électronique pour la serrure
Gâche électrique, etc.



Toutes nos serrures sont équipées de cylindres avec le nouveau pignon d'entraînement codé, ovale et à 12 dents (2 brevets, 2033)

Ce système confère en plus à nos serrures une douceur d'utilisation extrême

Doubles de clés de nous fabricant à vous l'utilisateur

Clés avec reproduction protégée, carte de propriété et procédure des doubles de clés sont fournies dans un sachet sécurisé à n'ouvrir qu'en présence de l'utilisateur



RMETIC

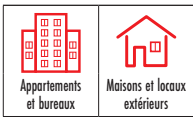

RMETIC Plus



A2P BP1
avec serrure A2P*
BP1 = cambrioleur occasionnel
Serrure connectée en option

A2P BP3
avec serrure A2P***
BP3 = cambrioleur chevronné
Résistance maximale à l'effraction certifiée
Serrure connectée en option

Serrure en applique
Sous le capot... une mécanique aux performances exceptionnelles avec au coeur de la serrure, des délateurs bloquant le mécanisme en cas d'attaque massive

Garniture mixte pour l'extérieur permettant porte claquée :

- la fonction béquille mobile
- la fonction béquille fixe et l'obligation d'utiliser la clé

si béquille extérieure, la serrure doit être prévue avec une pièce spécifique

Entrebâilleur en option

Avec l'option serrure connectée
contrôlez les allées et venues des personnes autorisées depuis l'application sQ+fy

Détails pages 2 à 5

Door Keeper
Certification A2P 1* serrures connectées MUEL & REELAX

Plaque technique et béquille couleur porte / serrure

Pour sortir

Blanc 90% est au Gris 70% selon la couleur de vos portes blindées ou de vos serrures

SERRURE CONNECTÉE A2P 1* avec Door Keeper (2) A2P BP3 devient BP1

Isolation phonique renforcée

RMETIC-Plus 1 vantail 43 dB (RW) - Conception isolante spécifique et laine de roche
Isolation exceptionnelle quand on sait que 40 dB (RW) qui est une moins bonne performance, réduit le bruit d'un marteau pneumatique à 3 mètres à celui d'une conversation normale.

4 paumelles 140 mm sur butées à billes et 4 protège-gonds
Blindage enrobant acier 2 mm côté intérieur
Tôle extérieure acier 2 mm
Omégas intérieurs acier "anti trou d'homme"
RMETIC avec laine de verre
RMETIC Plus avec laine de roche
Joints intégrés 4 côtés

Bâti pour pose en rénovation
prévu pour s'emboîter et être vissé parfaitement dans le bâti existant

Bâti pour pose entre maçonnerie
prévu pour être vissé entre murs ou scellé avec l'option pattes de scellement

Anti-pinces central ep. 2,5 mm
Laine de verre

Semi-fixe : le 2ème vantail se manœuvre avec la clé de la serrure

RMETIC 2 vantaux
également A2P BP1 et BP3

90 couleurs
Peinture époxy cuite au four à 200° - Nuancier TORDJMAN Métal et toute autre couleur sur demande
Pour des portes exposées à l'extérieur : sablage polyzinc contre la corrosion en option⁽¹⁾ - y compris en version Bi-Color

Les options

Versión Bi-Color porte et bâti - finition différente pour l'extérieur de la porte blindée

- Habillage aluminium dans une autre couleur que celle de l'intérieur, **90 couleurs de notre nuancier**
- Habillage aluminium plastifié avec l'un de nos 5 tons bois ci-dessous, possible uniquement pour l'extérieur

<p>Moulures déco - Système breveté 14 versions possibles pour chaque face</p> <p>Page 17</p> <p>2 profils au choix par côté</p> <p>Profil Tradi Profil Classic Profil Design</p> <p>Si Bi-Color ton bois choisissez la couleur époxy la plus proche</p>	<p>Imposte haut tôle ou à vitrer</p>	<p>Jet d'eau côté extérieur de la porte</p> <p>Jet d'eau bas de porte</p>	<p>Portes à vitrer⁽²⁾ 17 configurations Page 16</p>	<p>Microvisseur grand angle</p> <p>Barillet débrayable ouverture de l'extérieur avec une clé introduite côté intérieur</p> <p>Barillet à bouton remplace la clé à l'intérieur</p> <p>Clés de service + clés propriétaire - blocage service</p> <p>Option électronique</p> <p>Gâche électrique, etc.</p>
---	---	--	---	---



SERRURES MUEL & REELAX
les marques de TORDJMAN Métal

Toutes nos serrures sont équipées de cylindres avec le nouveau pignon d'entraînement codé, ovale et à 12 dents (2 brevets, 2033)

Ce système confère en plus à nos serrures une douceur d'utilisation extrême

Doubles de clés de nous fabricant à vous l'utilisateur
Clés avec reproduction protégée, carte de propriété et procédure des doubles de clés sont fournies dans un sachet sécurisé à n'ouvrir qu'en présence de l'utilisateur

FABRICATION FRANÇAISE

Garantie 10 ANS

Fabrication 24 HEURES

(1) En environnement salin, voir pour l'extérieur au pour l'intérieur, maitenance à court prévision. (2) Tous vitres à l'empire et plastique coloré à couleur au pose entre maçonnerie, et porte de certification A2P BP 3 couleur

RectoVerso



RectoVerso Plus

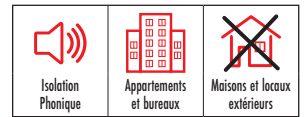

A2P BPI
avec serrure A2P
BPI = cambrioleur occasionnel
Serrure connectée en option

4^{ème} point OU 3 points haut et bas OU 6^{ème} point
3^{ème} point OU 5^{ème} point OU 7^{ème} point

A2P BP3
avec serrure A2P
BP3 = cambrioleur chevronné
Résistance maximale à l'effraction certifiée
Serrure connectée en option

5 points haut et bas OU 7 points haut et bas

Serrure en applique
Sous le capot... une mécanique aux performances exceptionnelles avec au cœur de la serrure, des délateurs bloquant le mécanisme en cas d'attaque massive

Protecteur 3 étoiles

Protecteur acier trempé
Pastille anti-perçage et sur les 3 étoiles, insert en carbure de tungstène

Garniture mixte pour l'extérieur permettant porte claquée :
- la fonction béquille mobile
- la fonction béquille fixe et l'obligation d'utiliser la clé

si béquille extérieure, la serrure doit être prévue avec une pièce spécifique

Entrebâilleur en option
1 vantail OU 2 vantaux

Détails pages 2 à 5

Avec l'option serrure connectée contrôlez les allées et venues des personnes autorisées depuis l'application

Door Keeper Certification A2P 1* serrures connectées MUEL & REELAX

Plaque technique et béquille couleur porte / serrure

Pour sortir

SERRURE CONNECTÉE A2P 1* avec Door Keeper (2) A2P BP3 devient BPI

Isolation phonique renforcée

RectoVerso-Plus 1 vantail 39 dB (RW) - Conception isolante spécifique et laine de roche

Isolation exceptionnelle quand on sait que 40 dB (RW) réduit le bruit d'un marteau pneumatique à 3 mètres à celui d'une conversation normale.

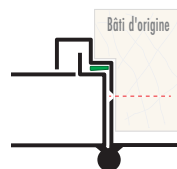
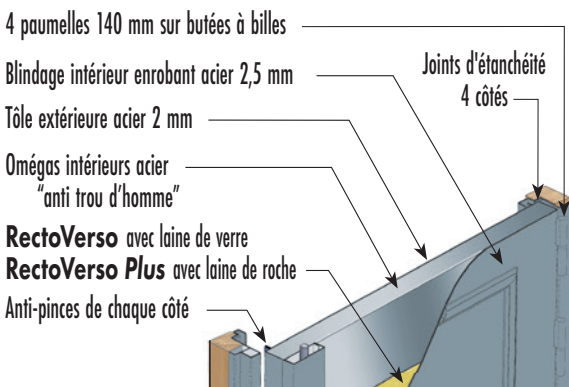

Bâti pour pose en rénovation prévu pour s'emboîter et être vissé parfaitement dans le bâti existant

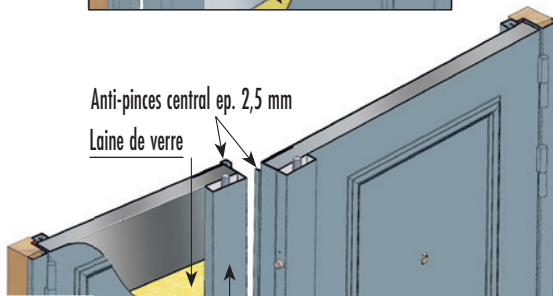

RectoVerso 2 vantaux également A2P BPI et BP3

Semi-fixe : le 2ème vantail se manœuvre avec la clé de la serrure

90 couleurs Peinture époxy cuite au four à 200° - Nuancier TORDJMAN Métal et toute autre couleur sur demande

Pour des portes exposées à l'extérieur : sablage polyzinc contre la corrosion en option⁽¹⁾ - y compris en version Bi-Color

Les options

Version Bi-Color porte et bâti - finition différente pour l'extérieur de la porte blindée

- Habillage aluminium dans une autre couleur que celle de l'intérieur, 90 couleurs de notre nuancier
- Habillage aluminium plastifié avec l'un de nos 5 tons bois ci-dessous, possible uniquement pour l'extérieur



Moules déco - 14 versions possibles - Système breveté



2 profils au choix par côté



Si Bi-Color ton bois choisissez la couleur époxy la plus proche

Microviseur grand angle



Barillet débrayable

ouverture possible de l'extérieur avec une clé introduite du côté intérieur

Barillet à bouton

remplace la clé côté intérieur de la porte



Serrure avec clés personnel de service et clés propriétaire (blocage service)

Option électronique pour la serrure

Gâche électrique, etc.



Toutes nos serrures sont équipées de cylindres avec le nouveau pignon d'entraînement codé, ovale et à 12 dents (2 brevets, 2033)

Ce système confère en plus à nos serrures une douceur d'utilisation extrême

Doubles de clés de nous fabricant à vous l'utilisateur

Clés avec reproduction protégée, carte de propriété et procédure des doubles de clés sont fournies dans un sachet sécurisé à n'ouvrir qu'en présence de l'utilisateur



RMETIC Absolu



A2P BP1
avec serrure A2P
BP1 = cambrioleur occasionnel
Serrure connectée en option

4^{ème} point
3 ou 5 points
5^{ème} point

OU

3 points haut et bas

OU

6^{ème} point
5 ou 7 points
7^{ème} point

A2P BP3
avec serrure A2P
BP3 = cambrioleur chevronné
Résistance maximale à l'effraction certifiée
Serrure connectée en option

5 points haut et bas

OU

7 points haut et bas

Serrure en applique
Sous le capot... une mécanique aux performances exceptionnelles avec au cœur de la serrure, des déclateurs bloquant le mécanisme en cas d'attaque massive

Protecteur acier trempé
Postille anti-perçage et sur les 3 étoiles, insert en carbure de tungstène

Protecteur 3 étoiles

Garniture mixte pour l'extérieur permettant porte claquée :

- la fonction béquille mobile
- la fonction béquille fixe et l'obligation d'utiliser la clé

si béquille extérieure, la serrure doit être prévue avec une pièce spécifique

Avec l'option serrure connectée
contrôlez les allées et venues des personnes autorisées depuis l'application sQ+fy

Détails pages 2 à 5

Door Keeper
Certification A2P 1* serrures connectées MUEL & REELAX

Plaque technique et béquille couleur porte / serrure

Pour sortir

Blanc 90% mét ou Gris 70% mét ou à la couleur de vos portes blindées ou de vos serrures

Badge
Clés reproduction protégée
Code

SERRURE CONNECTÉE A2P 1* avec Door Keeper (2) A2P BP3 devient BP1

Isolation thermique⁽¹⁾
1 vantail : **Ud=1,40 W/m².K**
2 vantaux : **Ud=1,60 W/m².K**

Isolation phonique
1 vantail : **42 dB (RW)**

Coupe-feu

L'enveloppe du vantail est en acier, revêtu à l'extérieur d'aluminium. Il contient un panneau isolant spécifique. L'association des classements froid / bruit / vol, contribuent à l'aboutissement d'un produit avec une isolation spectaculaire.

Isolation exceptionnelle quand on sait que 40 dB (RW) qui est une moins bonne performance, réduit le bruit d'un marteau pneumatique à 3 mètres à celui d'une conversation normale.

1 et 2 vantaux **Coupe-feu 30 mn : E30 / Ei-30 / Ei-2-30**

4 paumelles 140 mm sur butées à billes et 4 protège-gonds

Blindage enrobant acier 2,5 mm

Blindage intermédiaire 2,5 mm « anti trou d'homme » si BP3

Laine de roche

MDF de 22 et 12 mm

Aluminium de 1 mm

Joint intumescent s'expans en cas d'incendie

Joint intégré 4 côtés

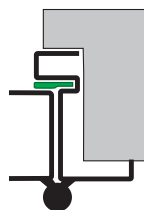

• Ferme-portes possible RX 3000
seul ferme-porte homologué pour cette porte
Noir - Gris - Blanc

Anti-pinces central ep. 2,5 mm

RMETIC Absolu 2 vantaux
également **A2P BP1** et **BP3**

Semi-fixe : le 2ème vantail se manœuvre avec la clé de la serrure

90 couleurs
Peinture époxy cuite au four à 200° - Nuancier TORDJMAN Métal et toute autre couleur sur demande

Les options

Version Bi-Color porte et bâti - finition différente pour l'extérieur de la porte blindée

- Habillage aluminium dans une autre couleur que celle de l'intérieur, **90 couleurs de notre nuancier**
- Habillage aluminium plastifié avec l'un de nos 5 tons bois ci-dessous, possible uniquement pour l'extérieur

Chêne clair Noyer Sapelé Acajou Chêne foncé

• Moulures déco - 14 versions possibles - Système breveté

Page 17

2 profils au choix par côté

Profil Tradi Profil Classic Profil Design

Si Bi-Color ton bois choisissez la couleur époxy la plus proche

• Microviseur coupe-feu grand angle

• Barillet débrayable
ouverture possible de l'extérieur avec une clé introduite du côté intérieur

• Barillet à bouton
remplace la clé côté intérieur de la porte

• Option électronique pour la serrure

• Serrure avec clés personnel de service et clés propriétaire (blocage service)

• Gâche électrique 1 ou 2 temps

Pour ces 3 options, Procès verbal coupe-feu caduc



PARIS LOCK MUEL & REELAX

SERRURES MUEL & REELAX
les marques de TORDJMAN Métal

Toutes nos serrures sont équipées de cylindres avec le nouveau pignon d'entraînement codé, ovale et à 12 dents (2 brevets, 2033)

Ce système confère en plus à nos serrures une douceur d'utilisation extrême

Doubles de clés de nous fabricant à vous l'utilisateur

Clés avec reproduction protégée, carte de propriété et procédure des doubles de clés sont fournies dans un sachet sécurisé à n'ouvrir qu'en présence de l'utilisateur



RectoVerso Absolu



A2P BP1
avec serrure A2P
BP1 = cambrioleur occasionnel

4^{ème} point OU 3 points haut et bas OU 6^{ème} point
3 ou 5 points OU 5 ou 7 points
5^{ème} point OU 7^{ème} point

A2P BP3
avec serrure A2P***
BP3 = cambrioleur chevronné
Résistance maximale à l'effraction certifiée
Serrure connectée⁽²⁾ en option

5 points haut et bas OU 7 points haut et bas

Serrure en applique
Sous le capot... une mécanique aux performances exceptionnelles avec au cœur de la serrure, des déclateurs bloquant le mécanisme en cas d'attaque massive

Protecteur 3 étoiles

Protecteur acier trempé
Pastille anti-perçage
et sur les 3 étoiles, insert en carbure de tungstène

Garniture mixte pour l'extérieur permettant porte claquée :

- la fonction béquille mobile
- la fonction béquille fixe et l'obligation d'utiliser la clé

si béquille extérieure, la serrure doit être prévue avec une pièce spécifique

Avec l'option serrure connectée contrôlez les allées et venues des personnes autorisées depuis l'application **Door Keeper**

Détails pages 2 à 5

Certification A2P 1* serrures connectées MUEL & REELAX

Plaque technique et béquille couleur porte / serrure

Pour sortir

Blanc 9016 mat ou Gris 7016 satiné ou à la couleur de nos portes blindées ou de nos serrures

SERRURE CONNECTÉE A2P 1* avec Door Keeper (2) A2P BP3 devient BP1

Isolation thermique⁽¹⁾
A2P BP3 : Ud=1,40 W/m² K
A2P BP1 : Ud=1,50 W/m² K

Isolation phonique
A2P BP3 : 38 dB (RW)
A2P BP1 : 35 dB (RW)

Coupe-feu

L'enveloppe du vantail est en acier, revêtu à l'extérieur d'aluminium. Il contient un panneau isolant spécifique. L'association des classements froid / bruit / vol, contribuent à l'aboutissement d'un produit avec une isolation spectaculaire.

Excellente isolation quand on sait que 40 dB (RW) réduit le bruit d'un marteau pneumatique à 3 mètres à celui d'une conversation normale.
Pour une performance exceptionnelle voir RMETIC Absolu 42 dB (RW)

Coupe-feu 30 mn : E30 / Ei1-30 / Ei2-30
Coupe-feu 60 mn : E60 / Ei1-60 / Ei2-30

Rectoverso Absolu 1 vantail

4 paumelles 140 mm sur butées à billes

Anti-pinces de chaque côté

Blindage enrobant acier 2,5 mm

Blindage intermédiaire 2,5 mm « anti trou d'homme » si BP3

Laine de roche

MDF de 22 et 12 mm

Aluminium de 1 mm

Joint intumescent s'expande en cas d'incendie

Joint intégré 4 côtés

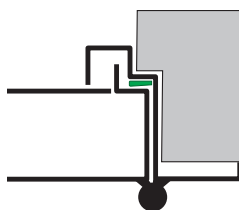

• Ferme-portes possible RX 3000
seul ferme-porte homologué pour cette porte
Noir - Gris - Blanc

90 couleurs Peinture époxy cuite au four à 200° - Nuancier TORDJMAN Métal et toute autre couleur sur demande

Les options

Version Bi-Color porte et bâti - finition différente pour l'extérieur de la porte blindée

- Habillage aluminium dans une autre couleur que celle de l'intérieur, **90 couleurs de notre nuancier**
- Habillage aluminium plastifié avec l'un de nos 5 tons bois ci-dessous, possible uniquement pour l'extérieur



• Moulures déco - 14 versions possibles - Système breveté



2 profils au choix par côté



Si Bi-Color ton bois choisissez la couleur époxy la plus proche

• Microviseur coupe-feu grand angle

• Barillet débrayable
ouverture possible de l'extérieur avec une clé introduite du côté intérieur

• Barillet à bouton

remplace la clé côté intérieur de la porte

• Option électronique pour la serrure

• Serrure avec clés personnel de service et clés propriétaire (blocage service)

• Gâche électrique 1 ou 2 temps

Pour ces 3 options, Procès verbal coupe-feu caduc



Toutes nos serrures sont équipées de cylindres avec le nouveau pignon d'entraînement codé, ovale et à 12 dents (2 brevets, 2033)

Ce système confère en plus à nos serrures une douceur d'utilisation extrême

Doubles de clés de nous fabricant à vous l'utilisateur

Clés avec reproduction protégée, carte de propriété et procédure des doubles de clés sont fournies dans un sachet sécurisé à n'ouvrir qu'en présence de l'utilisateur





Détails
pages 2 à 5

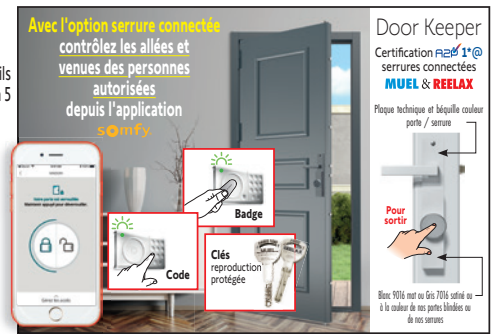

SERRURE CONNECTÉE A2P 1* avec Door Keeper (2) A2P BP3 devient BP1

A2P BPI
avec serrure **A2P***
BPI = cambrioleur occasionnel
Serrure connectée en option

4^{ème} point
3 ou 5 points
3^{ème} point

OU

3 points haut et bas

OU

6^{ème} point
5 ou 7 points
7^{ème} point

A2P BP3
avec serrure **A2P*****
BP3 = cambrioleur chevronné
Résistance maximale à l'effraction certifiée
Serrure connectée⁽²⁾ en option

5 points haut et bas

OU

7 points haut et bas

Serrure en applique

Sous le capot... une mécanique aux performances exceptionnelles avec au cœur de la serrure, des délateurs bloquant le mécanisme en cas d'attaque massive

Protecteur 3 étoiles

Protecteur acier trempé
Pastille anti-perçage et sur les 3 étoiles, insert en carbure de tungstène

Garniture mixte pour l'extérieur permettant porte claquée :

- la fonction béquille mobile
- la fonction béquille fixe et l'obligation d'utiliser la clé

si béquille extérieure, la serrure doit être prévue avec une pièce spécifique

Entrebailler en option

Isolation thermique⁽¹⁾
Ud=1,61 W/m² K

Isolation phonique
41 dB (RW)

L'enveloppe du vantail est en acier, revêtu à l'extérieur d'aluminium. Il contient un panneau isolant spécifique. L'association des classements froid / bruit / vol, contribuent à l'aboutissement d'un produit avec une isolation spectaculaire.

Isolation exceptionnelle quand on sait que 40 dB (RW) qui est une moins bonne performance, réduit le bruit d'un marteau pneumatique à 3 mètres à celui d'une conversation normale.

4 paumelles 140 mm sur butées à billes et 4 protège-gonds

Blindage enrobant acier 3 mm côté intérieur

Tôle extérieure acier 2 mm

Surtôle extérieure alu 1 mm

Isolation thermique et acoustique

Joints intégrés 4 côtés

Bâti pour pose en rénovation
prévu pour s'emboîter et être vissé parfaitement dans le bâti existant

Bâti pour pose entre maçonnerie
prévu pour être vissé entre murs ou scellé avec l'option pattes de scellement

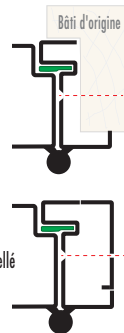

Etanchéité renforcée
car cette partie de la porte s'emboîte à l'extérieur dans les 4 côtés du bâti

Modèle déposé

Vu de l'extérieur

90 couleurs Peinture époxy cuite au four à 200° - Nuancier TORDJMAN Métal et toute autre couleur sur demande
Pour des portes exposées à l'extérieur : sablage polyzinc contre la corrosion en option⁽²⁾ - y compris en version Bi-Color

Les options

Version Bi-Color porte et bâti - finition différente pour l'extérieur de la porte blindée

- Habillage aluminium dans une autre couleur que celle de l'intérieur, **90 couleurs de notre nuancier**
- Habillage aluminium plastifié avec l'un de nos 5 tons bois ci-dessous, possible uniquement pour l'extérieur

Chêne clair Noyer Sapélé Acajou Chêne foncé

- Moulures déco** - Système breveté 14 versions possibles pour chaque face
- Imposte haut** tôle ou à vitrer
- Jet d'eau** côté extérieur de la porte
- Portes à vitrer⁽³⁾** 17 configurations **Page 16**
- Microviser** grand angle
- Barillet débrayable** ouverture de l'extérieur avec une clé introduite côté intérieur
- Barillet à bouton** remplace la clé à l'intérieur
- Gâche électrique**, 1 temps, 2 temps et à rupture

2 profils au choix par côté
Profil Tradit Profil Classic Profil Design

Si Bi-Color ton bois choisissez la couleur époxy la plus proche

PARIS 1872
MUEL
REELAX
les marques de TORDJMAN Métal

Toutes nos serrures sont équipées de cylindres avec le nouveau pignon d'entraînement codé, ovale et à 12 dents (2 brevets, 2033)

Ce système confère en plus à nos serrures une douceur d'utilisation extrême

Doubles de clés de nous fabricant à vous l'utilisateur

Clés avec reproduction protégée, carte de propriété et procédure des doubles de clés sont fournies dans un sachet sécurisé à ouvrir qu'en présence de l'utilisateur



Newporte Home



Détails
pages 2 à 5

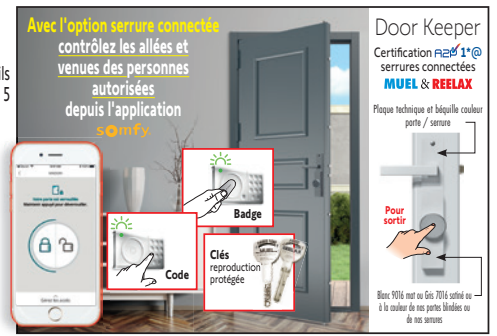

SERRURE CONNECTÉE A2P 1* avec Door Keeper (2) A2P BP3 devient BP1

A2P BP1
avec serrure A2P*
BP1 = cambrioleur occasionnel
Serrure connectée en option

3 points latéraux **OU** 5 points haut et bas

A2P BP3
avec serrure A2P***
BP3 = cambrioleur chevronné
Résistance maximale à l'effraction certifiée
Serrure connectée en option

5 points haut et bas **OU** 7 points haut et bas

Serrure encastrée dans la porte

Blockage anti-effraction du cœur de la serrure intégré en cas d'attaque massive

- Protecteur acier trempé
- Pastille anti-perçage
- et sur les 3 étoiles, inserts en carbure de tungstène

Garniture mixte pour l'extérieur permettant porte claquée :

- la fonction béquille mobile
- la fonction béquille fixe et l'obligation d'utiliser la clé

Alu ou Or
Possible Alu sur une face et Or sur l'autre

Intérieur
Garniture avec béquille

Isolation thermique
Ud=1,40 W/m² K⁽¹⁾

Isolation phonique
38 dB (RW)

L'enveloppe du vantail est en acier, revêtu à l'extérieur d'aluminium. Il contient un panneau isolant spécifique. L'association des classements froid / bruit / vol, contribuent à l'aboutissement d'un produit avec une isolation spectaculaire.

Isolation exceptionnelle quand on sait que 40 dB (RW) réduit le bruit d'un marteau pneumatique à 3 mètres à celui d'une conversation normale.

4 paumelles 140 mm sur butées à billes et 4 protège-gonds

Acier enrobant de 2 mm

Acier de 2 mm (si BP3, 3 mm)

Surtôle alu de 1 mm

Isolation thermique et acoustique

Joints intégrés 4 côtés

Épaisseur porte 59 mm

Bâti d'origine

Bâti pour pose en rénovation
prévu pour s'emboîter et être vissé parfaitement dans le bâti existant

Bâti pour pose entre maçonnerie
prévu pour être vissé entre murs ou scellé avec l'option pattes de scellement

Etanchéité renforcée
car cette partie de la porte s'emboîte à l'extérieur dans les 4 côtés du bâti

Modèle déposé

Vu de l'extérieur

90 couleurs Peinture époxy cuite au four à 200° - Nuancier TORDJMAN Métal et toute autre couleur sur demande
Pour des portes exposées à l'extérieur : sablage polyzinc contre la corrosion en option⁽²⁾ - y compris en version Bi-Color

Les options

Version Bi-Color porte et bâti - finition différente pour l'extérieur de la porte blindée

- Habillage aluminium dans une autre couleur que celle de l'intérieur, **90 couleurs de notre nuancier**
- Habillage aluminium plastifié avec l'un de nos 5 tons bois ci-dessous, possible uniquement pour l'extérieur

Chêne clair	Noyer	Sapélé	Acajou	Chêne foncé

- **Moules déco** - Système breveté 14 versions possibles pour chaque face
- **Imposte haut** tôle ou à vitrer
- **Jet d'eau** côté extérieur de la porte
- **Portes à vitrer**⁽³⁾ 17 configurations Page 16
- **Microviseur** grand angle
- **Barillet débrayable** ouverture de l'extérieur avec une clé introduite côté intérieur
- **Barillet à bouton** remplace la clé à l'intérieur
- **Gâche électrique**, 1 temps, 2 temps et à rupture

Page 17

2 profils au choix par côté
Profil Tradi Profil Classic

Si Bi-Color ton bois choisissez la couleur époxy la plus proche



SERRURES MUEL & REELAX
les marques de TORDJMAN Métal

Toutes nos serrures sont équipées de cylindres avec le nouveau pignon d'entraînement codé, ovale et à 12 dents (2 brevets, 2033)

Ce système confère en plus à nos serrures une douceur d'utilisation extrême

Doubles de clés de nous fabricant à vous l'utilisateur
Clés avec reproduction protégée, carte de propriété et procédure des doubles de clés sont fournies dans un sachet sécurisé à n'ouvrir qu'en présence de l'utilisateur

FABRICATION FRANÇAISE

Garantie **10 ANS**

Fabrication **24 HEURES**

(1) Endosse existante. (2) H=1000mm, L=2000mm. (3) Les environnements salins, tout pour l'extérieur que pour l'intérieur, mélanges et phénoliques, si couleur ou pose entre maçonnerie, et porte de circulation, BP BP à acouls

Newporte-Two



Newporte-TwoPlus



A2P BP1
avec serrure A2P
BP1 = cambrioleur occasionnel
Serrure connectée en option

3 points latéraux OU 5 points haut et bas

A2P BP3
avec serrure A2P+++
BP3 = cambrioleur chevronné
Résistance maximale à l'effraction certifiée
Serrure connectée⁽¹⁾ en option

5 points haut et bas OU 7 points haut et bas

Serrure encastrée dans la porte

Blockage anti-effraction du cœur de la serrure intégré en cas d'attaque massive

- Protecteur acier trempé
- Pastille anti-perçage
- et sur les 3 étoiles, inserts en carbure de tungstène

Garniture mixte pour l'extérieur permettant porte cloquée :

- la fonction béquille mobile
- la fonction béquille fixe et l'obligation d'utiliser la clé

Alu ou Or
Possible Alu sur une face et Or sur l'autre

Intérieur Garniture avec béquille

Avec l'option serrure connectée contrôlez les allées et venues des personnes autorisées depuis l'application **smarty**

Détails pages 2 à 5

Door Keeper
Certification A2P 1*⁽²⁾ serrures connectées **MUEL & REELAX**

Plaque technique et béquille couleur porte / serrure

Pour sortir

Blanc 90% noir ou Gris 70% noir ou à la couleur de vos portes blindées ou de vos serrures

SERRURE CONNECTÉE A2P 1*⁽²⁾ avec Door Keeper (2) A2P BP3 devient BP1

Isolation phonique renforcée

Newporte-TwoPlus 1 vantail 42 dB (RW)
Isolation exceptionnelle quand on sait que 40 dB (RW) qui est une moins bonne performance, réduit le bruit d'un marteau pneumatique à 3 mètres à celui d'une conversation normale.

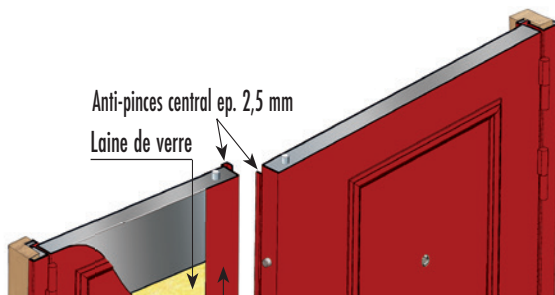
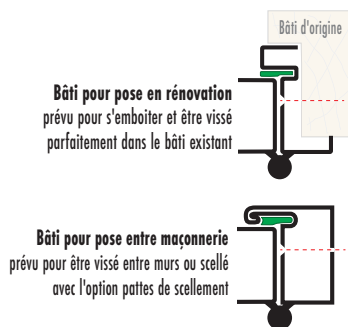
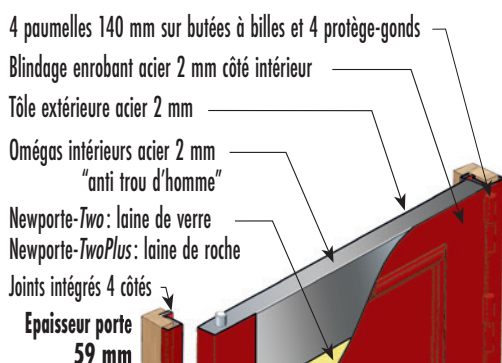

Newporte-Two 2 vantaux
également **A2P BP1** et **BP3**

Semi-fixe : le 2ème vantail se manœuvre avec la clé de la serrure

90 couleurs Peinture époxy cuite au four à 200° en option - Nuancier TORDJMAN Métal et toute autre couleur sur demande
Pour des portes exposées à l'extérieur : sablage polyzinc contre la corrosion en option⁽¹⁾ - y compris en version Bi-Color

Les options

Version Bi-Color porte et bâti - finition différente pour l'extérieur de la porte blindée (sauf bâti si pose entre maçonnerie)

- Habillage aluminium dans une autre couleur que celle de l'intérieur, **90 couleurs de notre nuancier**
- Habillage aluminium plastifié avec l'un de nos 5 tons bois ci-dessous, possible uniquement pour l'extérieur

Chêne clair	Noyer	Sapélé	Acajou	Chêne foncé

- **Moules déco** - Système breveté 14 versions possibles pour chaque face
- **Imposte haut** tôle ou à vitrer
- **Jet d'eau** côté extérieur de la porte
- **Portes à vitrer⁽²⁾** 17 configurations Page 16
- **Microviseur** grand angle
- **Barillet débrayable** ouverture possible de l'extérieur avec une clé introduite du côté intérieur
- **Barillet à bouton** remplace la clé à l'intérieur
- **Gâche électrique** (1 vantail uniquement si pose en rénovation)

Page 17

2 profils au choix par côté
Profil Tondi Profil Classic Profil Design

Si Bi-Color ton bois choisissez la couleur époxy la plus proche



SERRURES MUEL & REELAX
les marques de TORDJMAN Métal

Toutes nos serrures sont équipées de cylindres avec le nouveau pignon d'entraînement codé, ovale et à 12 dents (2 brevets, 2033)

Ce système confère en plus à nos serrures une douceur d'utilisation extrême

Doubles de clés de nous fabricant à vous l'utilisateur

Clés avec reproduction protégée, carte de propriété et procédure des doubles de clés sont fournies dans un sachet sécurisé à n'ouvrir qu'en présence de l'utilisateur

FABRICATION FRANÇAISE

Garantie **10 ANS**

Fabrication **24 HEURES**

(1) En environnement salin, voir pour l'extérieur que pour l'intérieur, métallisation à l'aluminium pré-anodisé. (2) Procs brevetés thermiques et phoniques, cadenas à double serrure, et porte de certification A2P 1* cuite

Avec Certification A2P BP1

Serrure A2P 1 étoile et protecteur extérieur

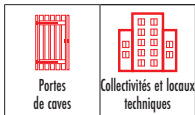

Porte simple face : 2,5 mm

Omégas de rigidité

Plat de battent

Serrure MUEL ou REELAX

3 points haut et bas ou latéraux sans pêne demi-tour

Finition : une couche d'apprêt gris ou Epoxy en option

Ventilation haute et/ou basse en option



Kaweco 2 et Kaweco Plus
avec Certification A2P BP1
Reproduction des clés protégée

Kaweco 2 : pose en rénovation

Le bâti : 3 éléments en acier 2,5 mm plié en Z + seuil

3 paumelles de 140 mm à billes + 3 protège-gonds

Kaweco Plus : pose entre maçonnerie

Le bâti : 3 éléments de tube à ailettes 70 x 30 + seuil

3 paumelles de 140 mm à billes + 3 protège-gonds

Bâti et seuil avec joints intégrés sur les 4 côtés

Kaweco 2 et Kaweco Plus
Sans certification A2P BP

Serrure sans label ni protecteur

et 3 clés (reproduction non protégée)



Avec Certification A2P BP1

Serrure A2P 1 étoile sans protecteur extérieur

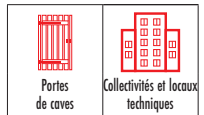

TEMPO Plus

- Serrure 3 points haut et bas A2P 1 étoile (sans demi-tour)
- Bâti acier 2,5 mm plié en Z
- Ouvrant(s) simple face 2,5 mm et omégas de rigidité
- 4 paumelles de 140 mm et 4 protège-gonds par vantail
- Finition : une couche d'apprêt gris ou Epoxy en option
- Ventilation haute et/ou basse en option

Super TEMPO Plus

idem TEMPO Plus mais

- **Anti-pincés côté serrure**
- **Porte pliée anti-dégondage**

En cas de destruction des paumelles (gonds) la porte reste prisonnière

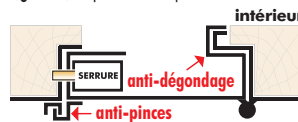

Egalement une très large gamme de portes

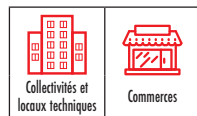

Ventouses encastrées portes et façades

Bandeau ventouses portes et façades

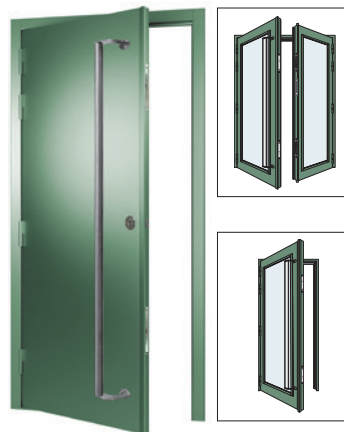

Réf. Magneto
1 ou 2 vantaux, tôle ou vitré

Réf. Kontakt
1 ou 2 vantaux, tôle ou vitré

Anti-Squatt

Serrure 1 point

Serrure anti-panique

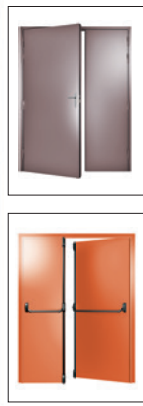
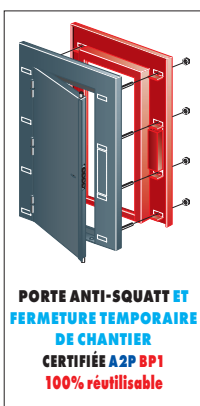

4 versions couvrant tous les bâtis du marché

Réf. Tradition
1 ou 2 vantaux, tôle ou vitré

Réf. Arthur 1 ou 2 vantaux, tôle ou vitré
Réf. Oscar tôle coupe-feu 30 mm

En option sur toutes nos portes

Portes à vitrer

17 configurations avec compléments de moulures



Page 16

Mouleurs déco 1 ou 2 faces - 1 choix par côté

Page 17



2 profils au choix par côté



Si Bi-Color ton bois choisissez la couleur époxy la plus proche



Portes à vitrer pour portes 1 et 2 vantaux

Sécurité : fixations des parecloses indémontables de l'extérieur et invisibles sous les moulures



Oculus équipé d'un cadre moulures des 2 côtés

Idée déco ... Moulurez également les espaces non vitrés



Profil Tradi

2 choix par face



Profil Classic

Double-vitrage idéal : 10,5 mm (verre feuilleté 44.6 anti-effraction) + vide 8 mm + verre 6 mm + 2+2 mm (joint compressé Réf. KISO 12 x 3) = vide de vitrage 28,5 mm
Isolation sans importance : 10,5 mm (verre feuilleté 44.6 anti-effraction) + 2+2 mm (joint compressé) = vide de vitrage 14,5 mm

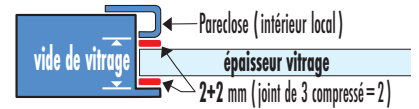

Initial

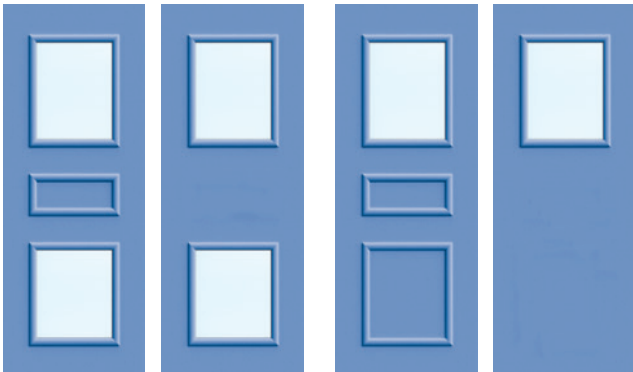

Réf. **OC-R1** Réf. **OC-S1** Réf. **OC-T1** Réf. **OC-V1**

Choix par face: 2 références et 2 profils

Choix par face: 2 références et 2 profils

Décalé

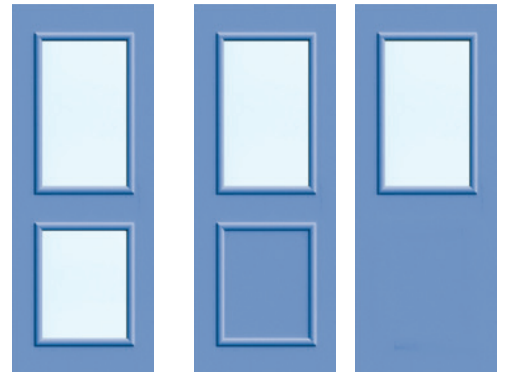

Réf. **OC-R3** Réf. **OC-S3** Réf. **OC-T3**

Choix par face: 2 profils

Choix par face: 2 références et 2 profils

Trio

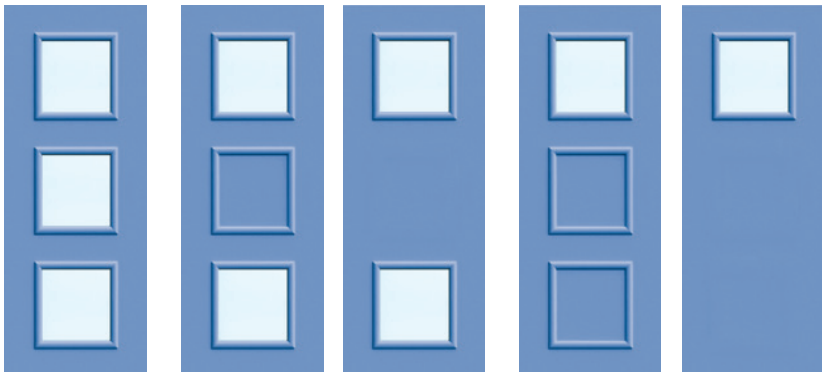

Réf. **OC-R2** Réf. **OC-S2** Réf. **OC-T2** Réf. **OC-V2** Réf. **OC-W2**

Choix par face: 2 profils

Choix par face: 2 références et 2 profils

Choix par face: 2 références et 2 profils

Duo

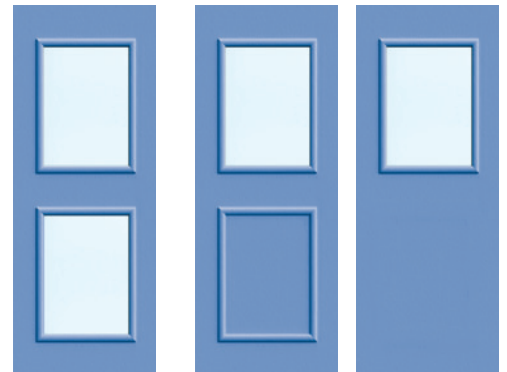

Réf. **OC-R4** Réf. **OC-S4** Réf. **OC-T4**

Choix par face: 2 profils

Choix par face: 2 références et 2 profils

Intégral



Réf. **OC-R5**

Choix par face: 2 profils

Partiel



Réf. **OC-R6**

Choix par face: 2 profils



Réf. **OC-S6**

Choix par face: 2 profils



Mouleurs déco pour portes 1 et 2 vantaux



Pour l'intérieur:
choisissez une des 14 références ou pas de moulures

Pour l'extérieur:
choisissez une des 14 références ou pas de moulures



Profil Tradi

**2 choix
par face
pour les
cadres**



Profil Classic

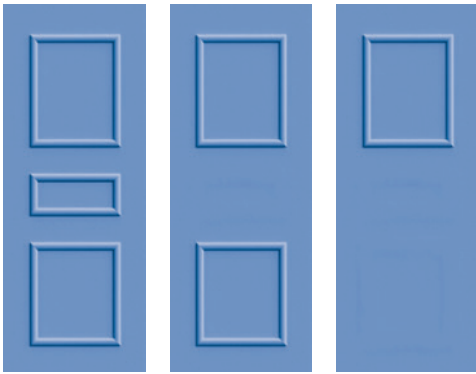

Réf. 1-A

Réf. 1-B

Réf. 1-C

Choix par face : 2 profils

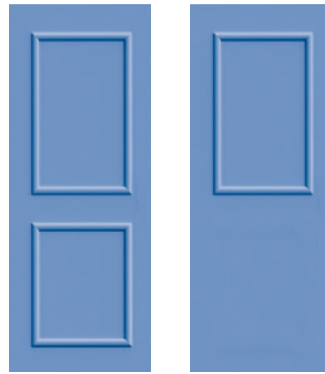

Réf. 3-A

Réf. 3-B

Choix par face : 2 profils



Réf. 4-A

Réf. 4-B

Choix par face : 2 profils



Réf. 2-A

Réf. 2-B

Réf. 2-C

Choix par face : 2 profils



Réf. 5-A

Choix par face : 2 profils

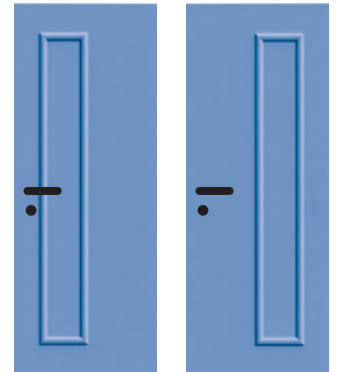

Réf. 5-B

Réf. 5-C

Choix par face : 2 profils



Réf. 9-A

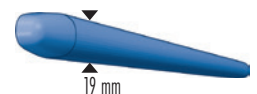

19 mm

Profil Design
uniquement pour
cette référence

TORDJMAN
Métal.

Étant exclusivement industriel, la pose de nos produits
n'est réalisée que par des installateurs professionnels indépendants

TORDJMAN Métal SAS au capital de 2 744 088,00 € - RCS BOBIGNY 317 837 581
Dessins et photos non contractuels et couleurs approximatives
Garantie auprès des entreprises et selon nos conditions générales de vente